

男子団体A級

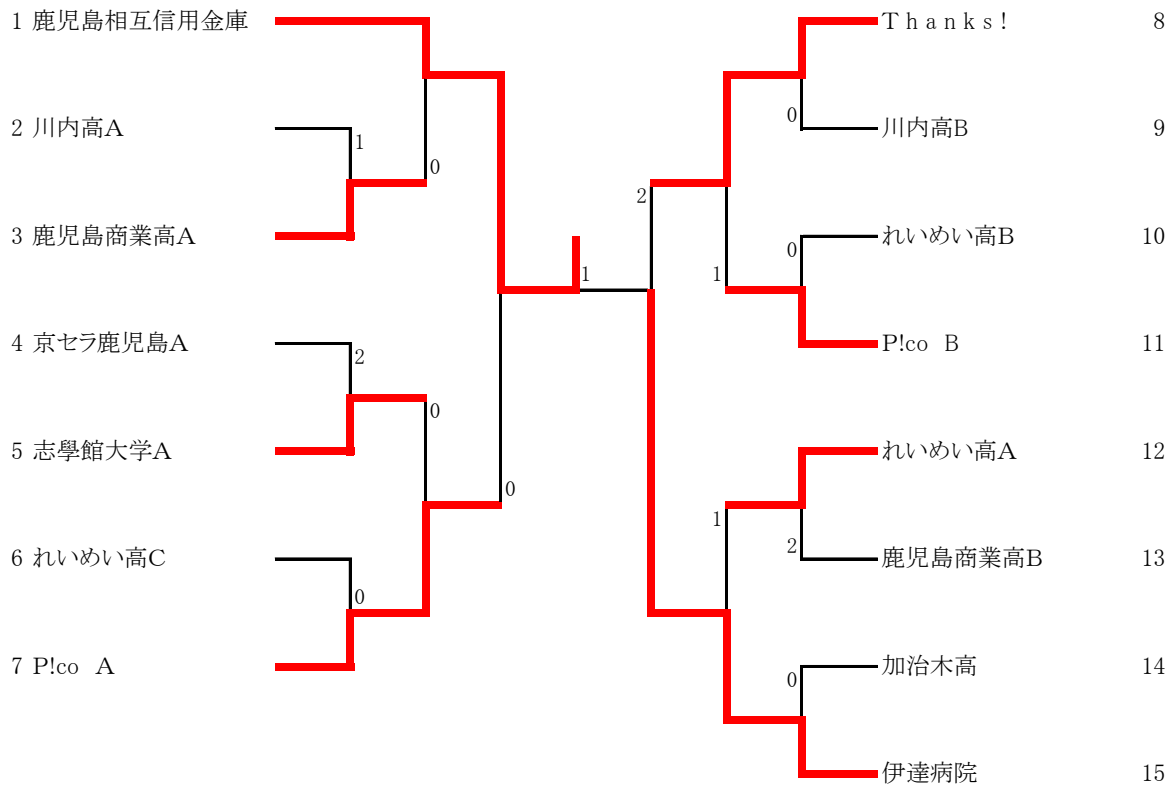

鹿児島県総合選手権卓球大会

11月16日・17日

あいハウジングアリーナ松元

男子団体B級

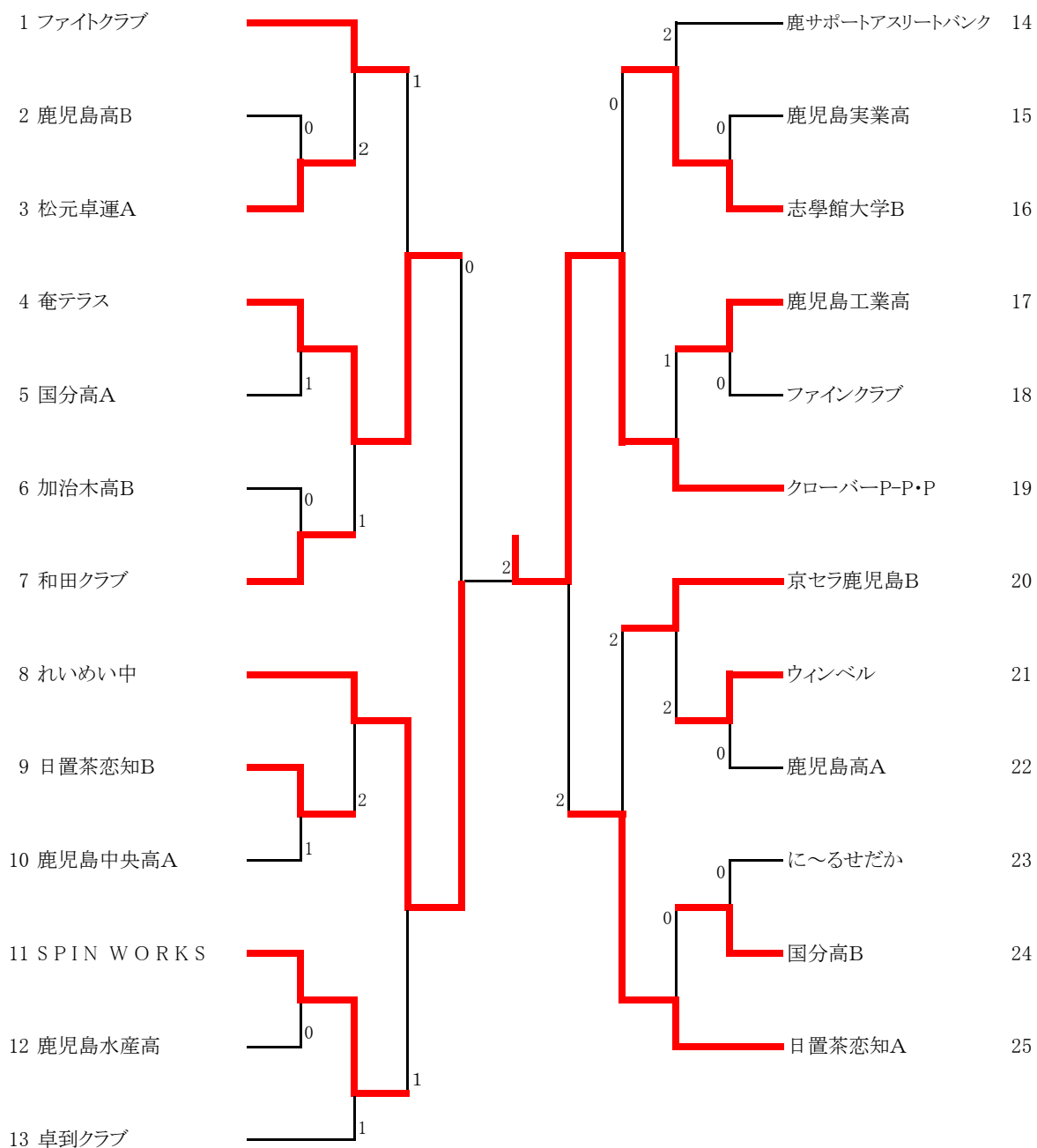

男子団体C級

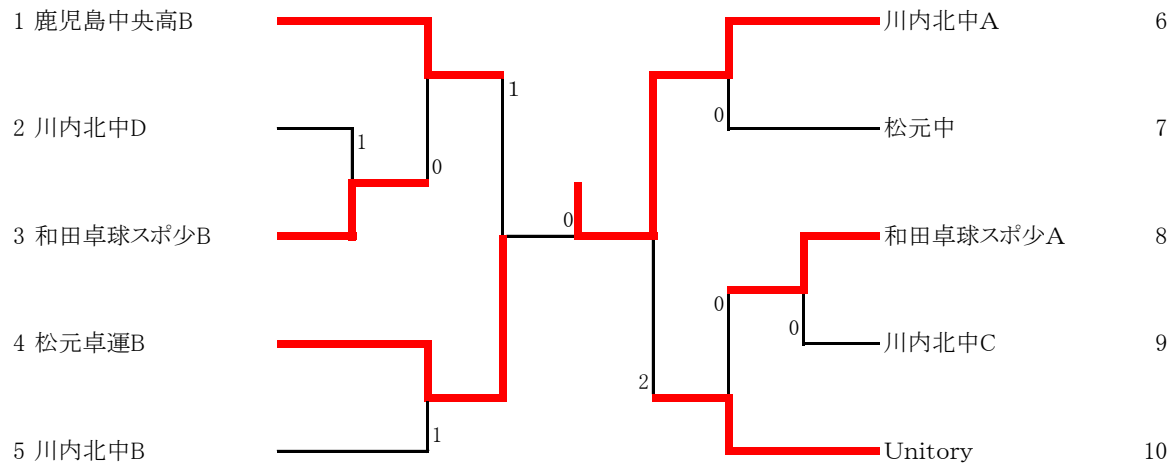

鹿児島県総合選手権卓球大会
11月16日・17日
あいハウジングアリーナ松元

男子シングルスA級

1 徳永	(鹿相信)									長崎	(鹿相信)	34
2 小村	(れいめい高)									吉村	(れいめい高)	35
3 和田	(志學館大学)									鶴窪	(鹿児島サポートアスリートバンク)	36
4 赤尾	(Thanks!)									上堀	(ウインベル)	37
5 古田	(鹿商高)									内山	(京セラ鹿児島)	38
6 市原	(加治木高)									寺地	(れいめい高)	39
7 高田	(和田クラブ)									松山	(鹿商高)	40
8 弓指	(京セラ鹿児島)									時任	(志學館大学)	41
9 指宿	(P!co)									松尾	(P!co)	42
10 堂脇	(れいめい高)									愛村	(クローバーP-P・P)	43
11 大里	(志學館大学)									山村	(鹿商高)	44
12 緒方	(Thanks!)									平山	(加治木高)	45
13 川名	(京セラ鹿児島)									平峯	(れいめい中)	46
14 津村	(P!co)									佐伯	(れいめい高)	47
15 児玉	(れいめい高)									山路	(志學館大学)	48
16 藺牟田	(鹿商高)									福元	(みぞべTTA)	49
17 岩下	(クローバーP-P・P)									山下	(Thanks!)	50
18 愛村	(れいめい高)									定松	(鹿相信)	51
19 篠原	(京セラ鹿児島)									前田	(志學館大学)	52
20 王子田	(鹿商高)									永井	(京セラ鹿児島)	53
21 下迫田	(まっやクラブ)									永吉	(鹿商高)	54
22 山口	(志學館大学)									平山	(P!co)	55
23 松下	(クローバーP-P・P)									片平	(まっやクラブ)	56
24 西田	(れいめい高)									富久	(和田クラブ)	57
25 西平	(Thanks!)									有川	(れいめい高)	58
26 岡元	(れいめい中)									徳重	(京セラ鹿児島)	59
27 春日	(加治木高)									江藤	(れいめい高)	60
28 米澤	(米澤卓球クラブ)									福留	(鹿児島サポートアスリートバンク)	61
29 辻	(鹿商高)									松比良	(Thanks!)	62
30 鶴迫	(れいめい高)									松野下	(志學館大学)	63
31 西迫	(鹿児島サポートアスリートバンク)									黒木	(れいめい高)	64
32 前田	(川内商工高)									徳重	(加治木高)	65
33 年神	(P!co)									折田	(鹿商高)	66
										平原	(P!co)	67

男子シングルスB級

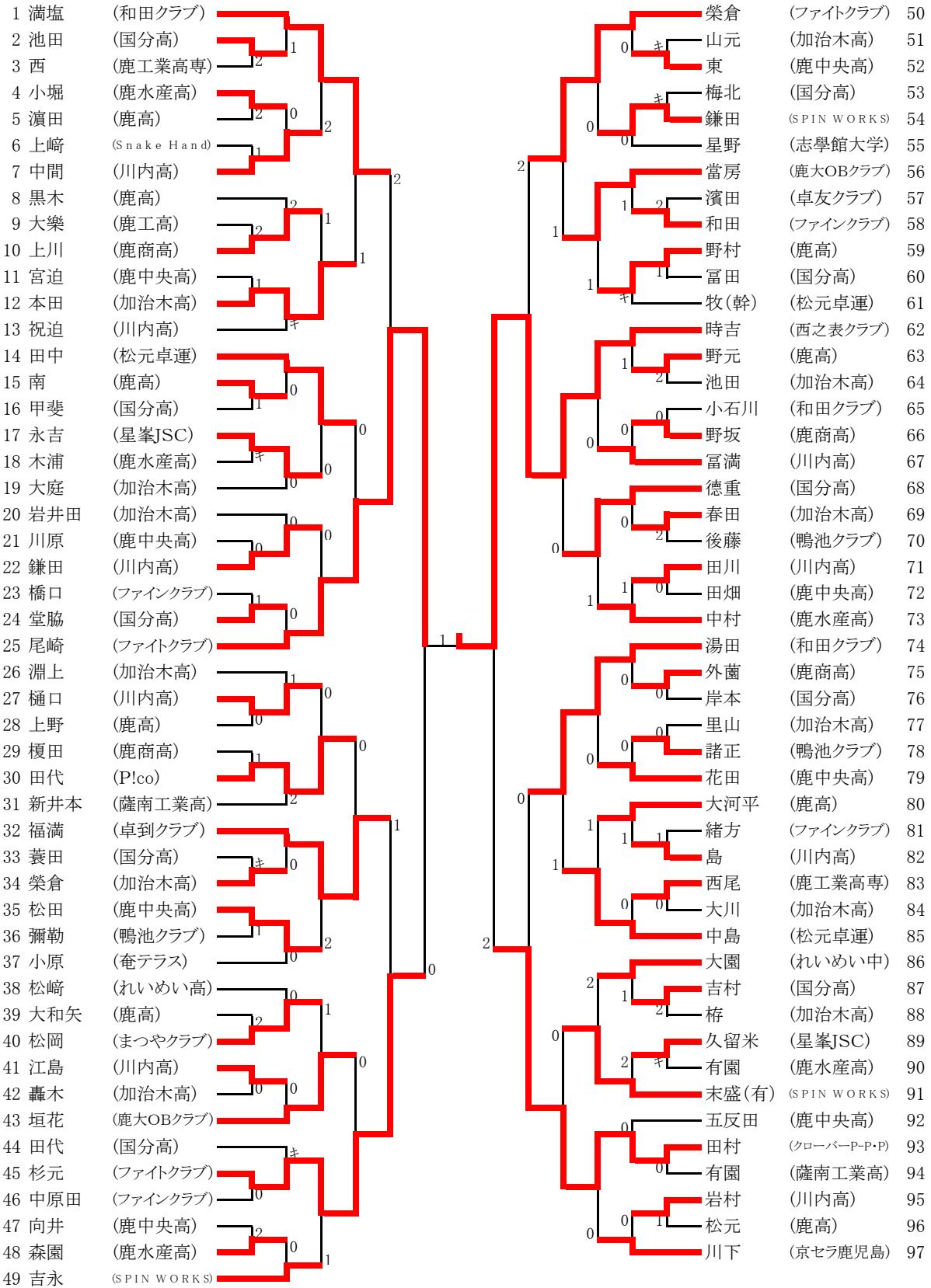

男子シングルスC級

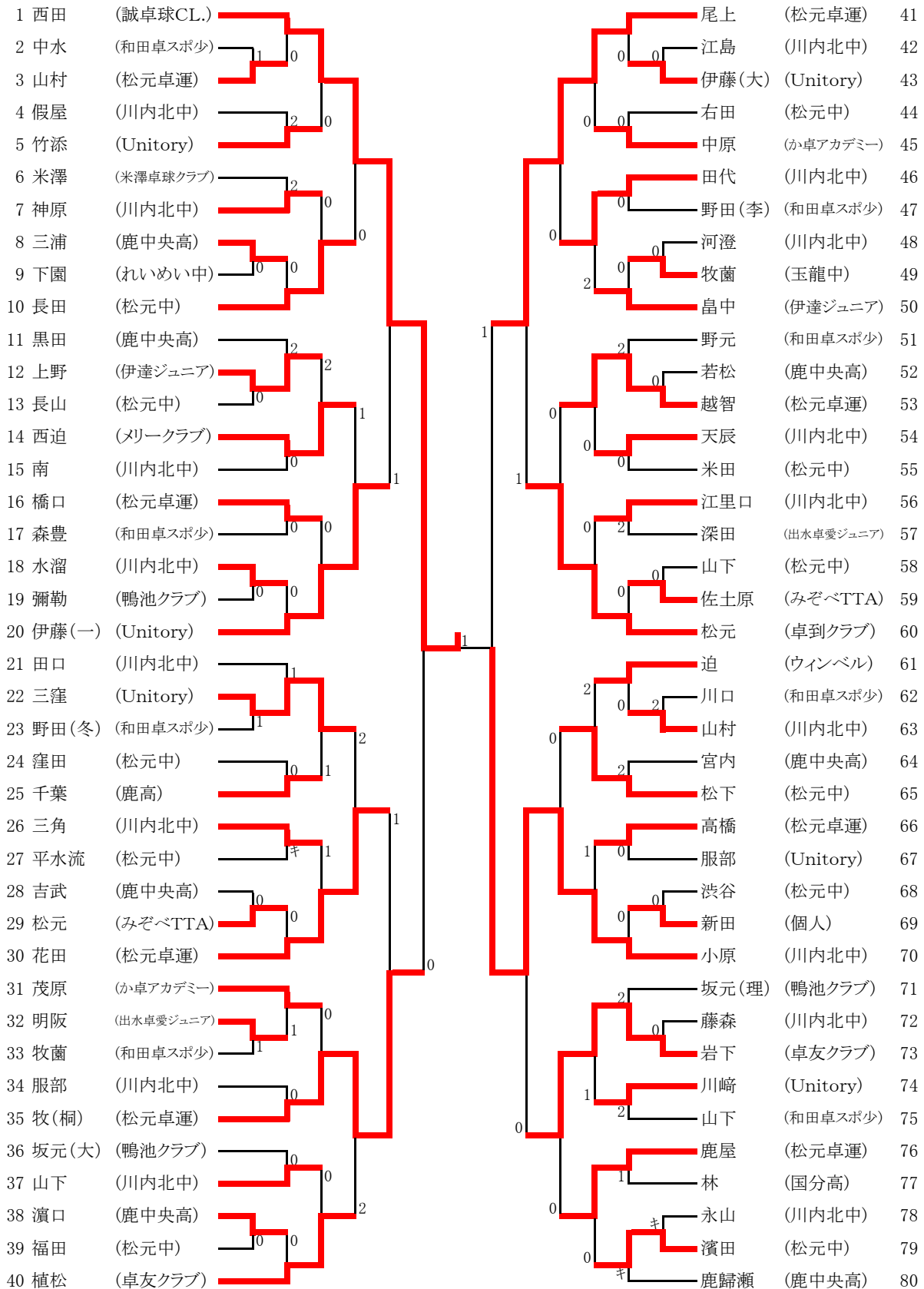

女子団体A級

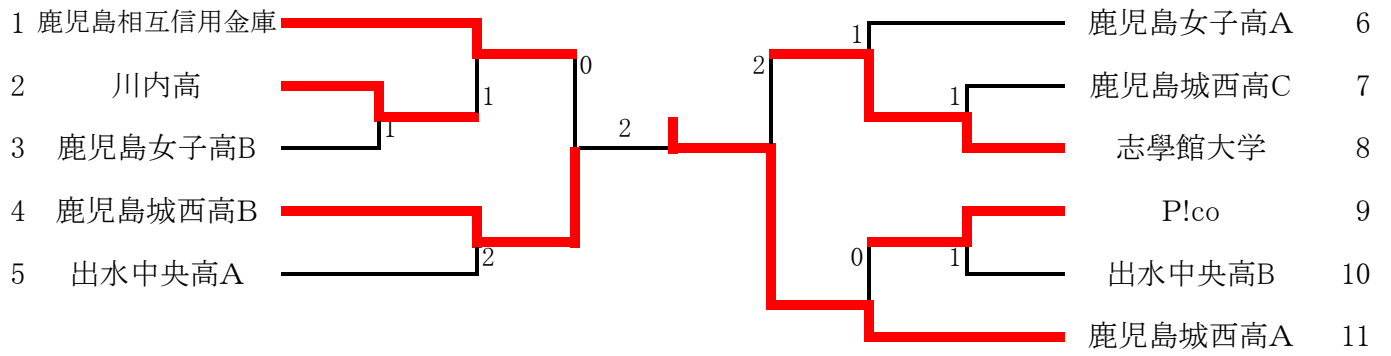

女子団体B級

1	鹿児島高								SPIN WORKS	7
2	加治木高B							1	アドバンス	8
3	国分高A							2	加治木高A	9
4	鹿屋女子高							0	M・T・T	10
5	加治木高C							1	国分高B	11
6	出水卓愛ジュニア							0	Comfy	12

女子団体C級

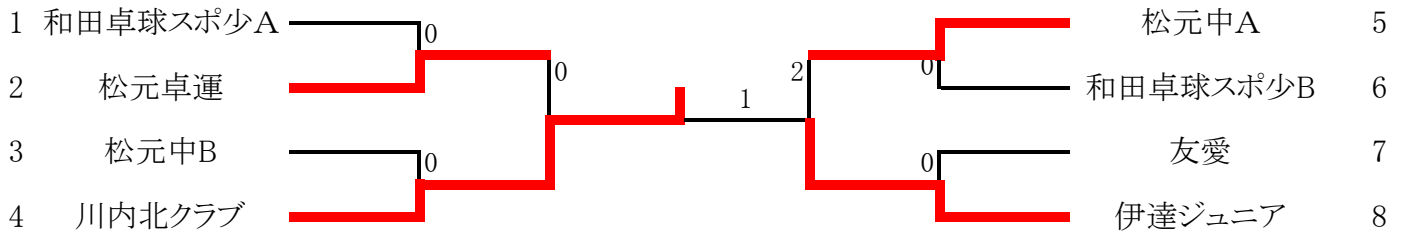

女子シングルスA級

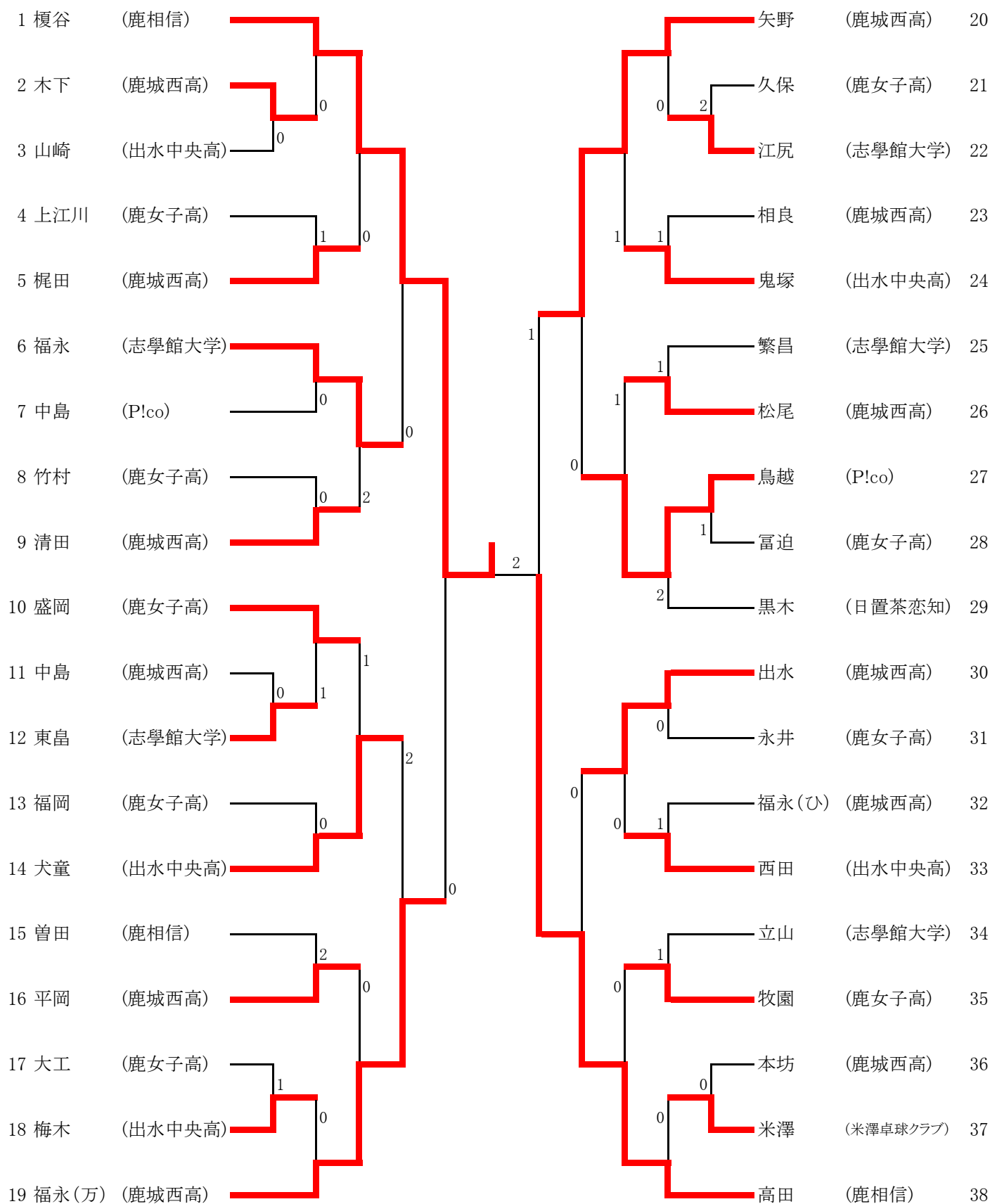

女子シングルスC級

