

第65回鹿児島県高等学校春季卓球大会
 令和7年2月8日(土)～2月10日(月)
 鹿児島県総合体育センター体育館

男子学校対抗Ⅰ部

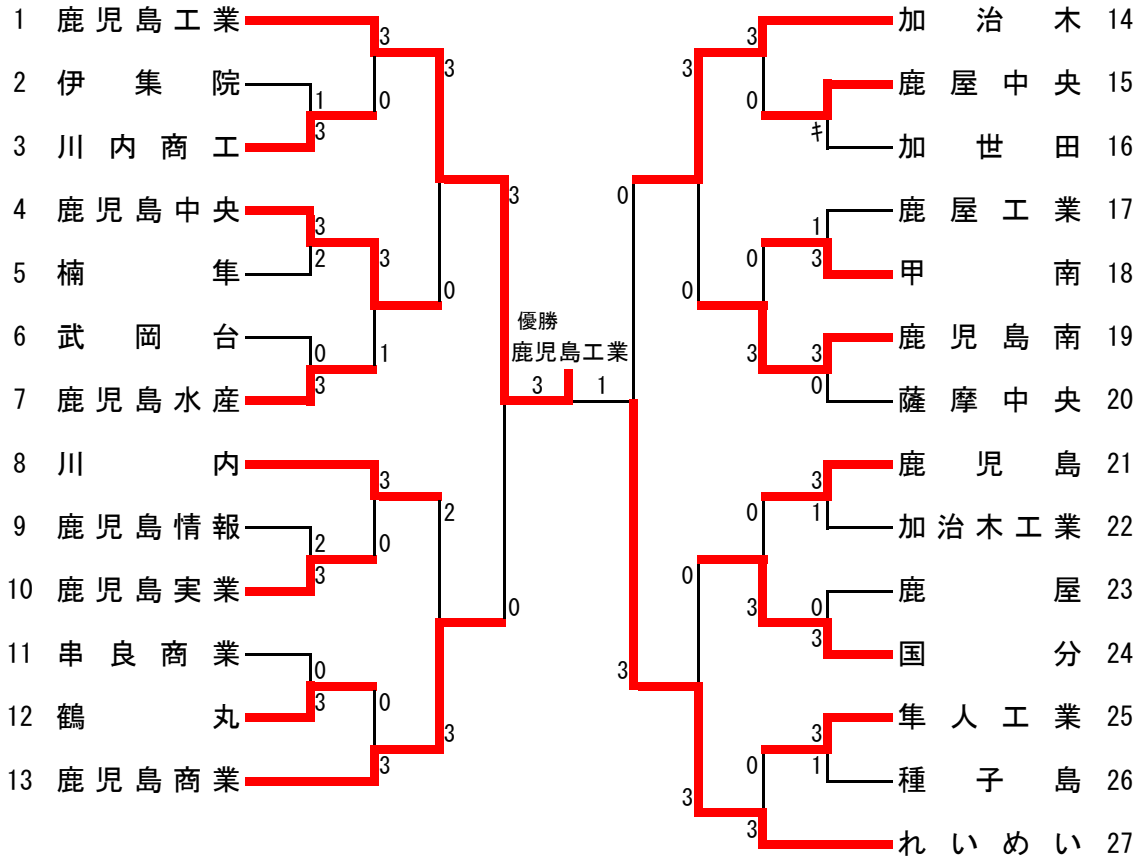

男子学校対抗Ⅱ部

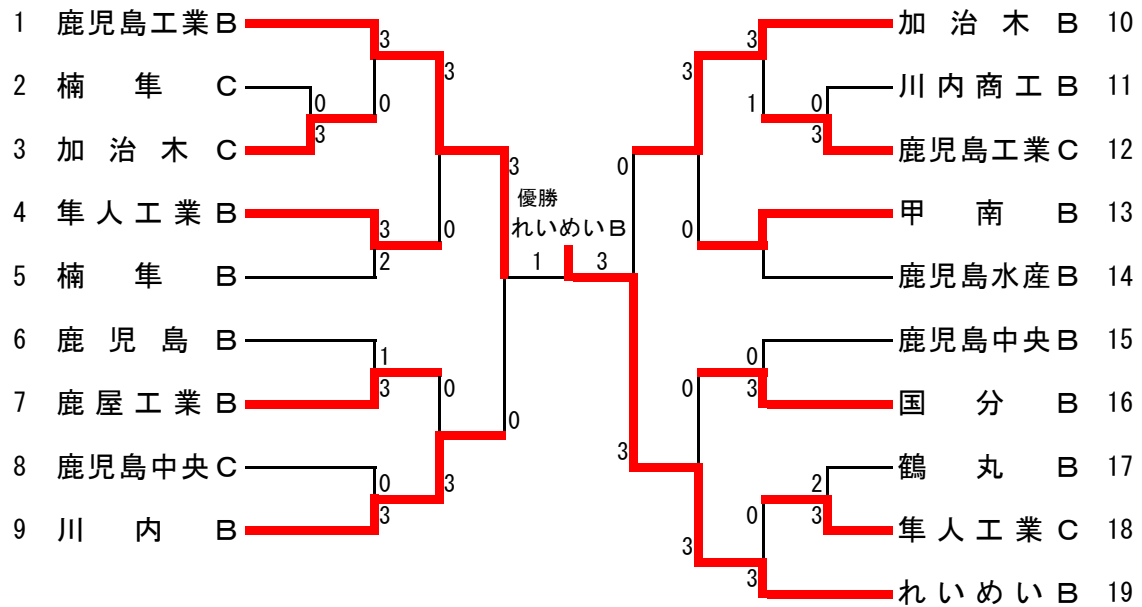

女子学校対抗Ⅰ部

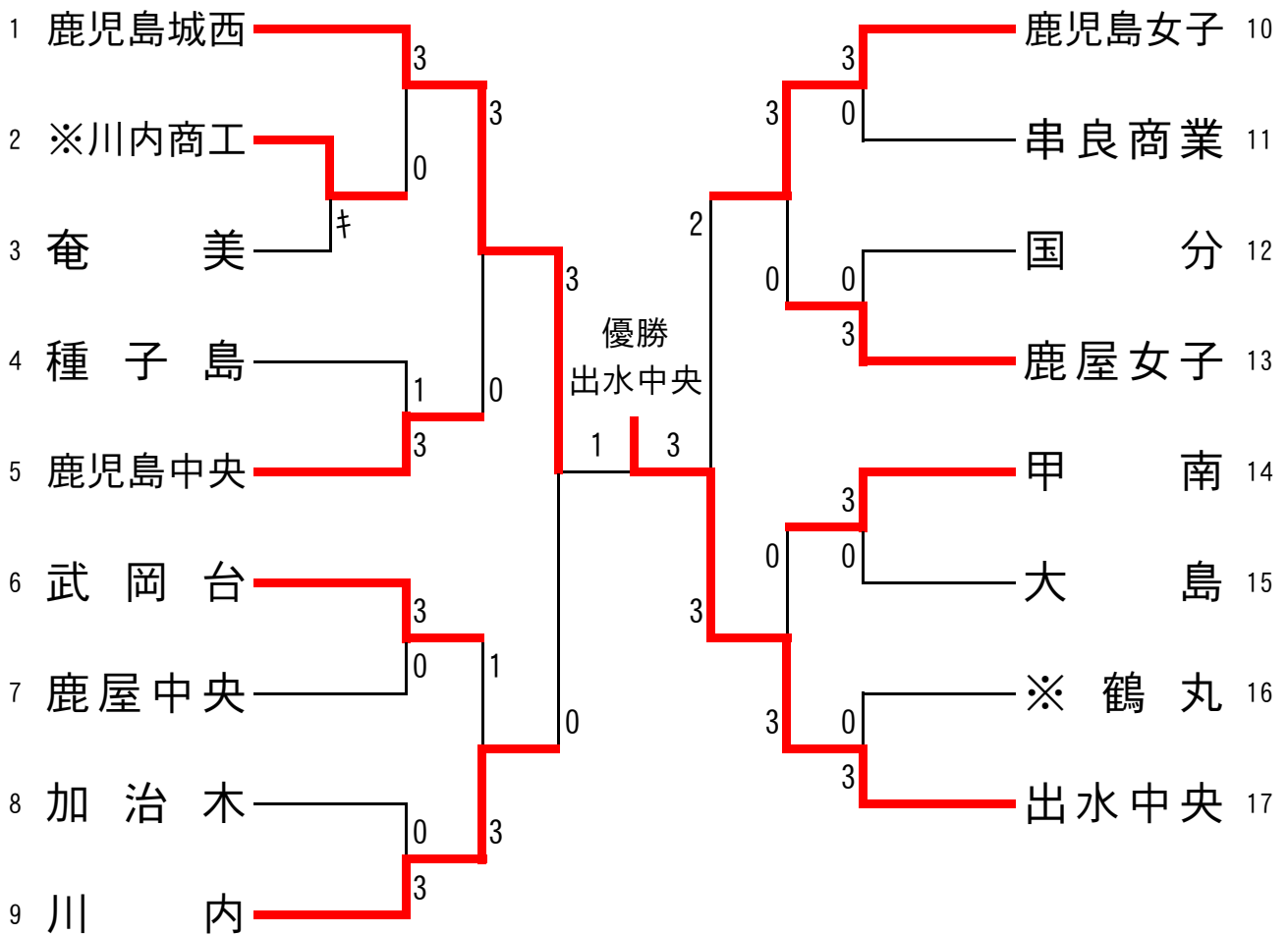

女子学校対抗Ⅱ部

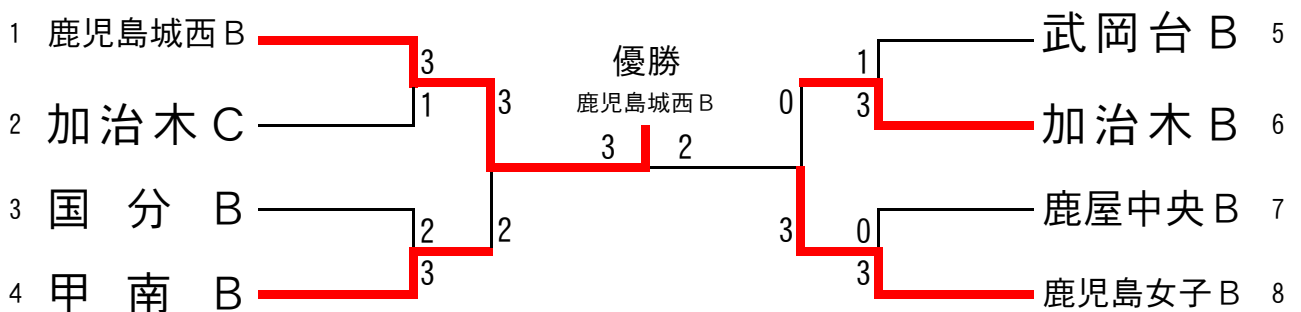

男子ダブルス

1 園田・瀬戸口 (鹿児島工業)	3	0	1	西田・佐伯 (れいめい)	54
2 西村・勝 (楠隼)	0	0	1	大田・山口 (甲南)	55
3 迫田・上村 (隼人工業)	3	3	3	川口・田島 (川内商工)	56
4 中村・坂上 (鶴丸)	3	3	3	梅北・甲斐 (国分)	57
5 岡村・樋之口 (薩摩中央)	0	0	3	上船・渡邊 (鹿屋)	58
6 大工園・上原 (加世田)	0	3	3	深見・久木田 (隼人工業)	59
7 徳重・田代 (国分)	3	3	3	宮内・竹下 (鹿児島工業)	60
8 里山・袴 (加治木)	3	3	1	有村・假屋 (薩摩中央)	61
9 与古田・川戸 (鹿屋工業)	0	0	1	加治屋・内村 (鹿屋工業)	62
10 上崎・駒田 (鹿児島実業)	3	3	1	花田・宮迫 (鹿児島中央)	63
11 早馬・松永 (川内商工)	3	3	3	松野・脇園 (武岡台)	64
12 田畑・川原 (鹿児島中央)	0	3	3	北村・川畑 (鶴丸)	65
13 野坂・榎田 (鹿児島商業)	0	3	3	本田・淵上 (加治木)	66
14 春日・榮倉 (加治木)	3	3	3	末永・坂下 (鹿児島工業)	67
15 大田・門倉 (鹿屋)	3	0	0	湯田・益山 (串良商業)	68
16 黒田・鹿歸瀬 (鹿児島中央)	2	3	3	相良・中島 (鶴丸)	69
17 堀口・堀内 (加治木工業)	2	3	0	上村・二田 (加治木工業)	70
18 中村・山下 (伊集院)	3	0	3	三浦・濱口 (鹿児島中央)	71
19 江島・樋口 (川内)	0	3	3	中村・小堀 (鹿児島水産)	72
20 町田・林 (鹿児島工業)	3	3	3	益崎・切通 (楠隼)	73
21 島野・倉田 (甲南)	3	3	3	野村・野元 (鹿児島)	74
22 内村・辻 (隼人工業)	0	3	3	島・祝迫 (川内)	75
23 有園・野沢 (鹿児島水産)	3	1	0	小田原・鬼丸 (隼人工業)	76
24 榎屋・坂元 (楠隼)	0	3	3	鱒坂・尾込 (加世田)	77
25 濱田・松元 (鹿児島)	3	3	3	轟木・山元 (加治木)	78
26 上園・神村 (武岡台)	0	0	3	松山・王子田 (鹿児島商業)	79
27 鶴迫・黒木 (れいめい)	3	3	3	市原・徳重 (加治木)	80
28 吉田・松本 (鹿児島工業)	3	3	3	藤本・春内 (伊集院)	81
29 森園・木浦 (鹿児島水産)	1	0	0	岩谷・川添 (隼人工業)	82
30 上村・森山 (加治木工業)	3	3	3	尾前・牧 (武岡台)	83
31 宗安・今釜 (鹿児島南)	3	3	3	日笠山・古賀 (種子島)	84
32 日高・中野 (楠隼)	0	3	3	神田・立山 (鹿屋中央)	85
33 坂元・浦上 (種子島)	0	0	3	黒木・大河平 (鹿児島)	86
34 西中蘭・宮迫 (隼人工業)	3	3	0	平・厚石 (鹿児島工業)	87
35 平山・岩井田 (加治木)	3	3	0	新井本・有園 (薩南工業)	88
36 大和矢・上野 (鹿児島)	0	2	2	中村・佐々木 (大島)	89
37 山下・前田 (川内商工)	3	3	2	東・向井 (鹿児島中央)	90
38 中村・大牟田 (甲南)	0	3	3	袴田・奥村 (楠隼)	91
39 堂脇・養田 (国分)	3	3	3	江藤・村 (れいめい)	92
40 外蘭・上川 (鹿児島商業)	0	3	3	鎌田・田川 (川内)	93
41 今釜・中浦 (鹿児島工業)	3	3	3	中馬・堀之内 (鹿児島南)	94
42 富満・中間 (川内)	3	0	3	奥・上松瀬 (隼人工業)	95
43 野間口・福元 (串良商業)	0	3	3	窪田・田之上 (鹿屋工業)	96
44 上村・今給黎 (加世田)	3	3	1	松下・前田 (甲南)	97
45 泊・桐野 (鹿屋中央)	0	0	1	竹之下・渡辺 (鶴丸)	98
46 松田・五反田 (鹿児島中央)	3	3	3	荒木・大川 (加治木)	99
47 春田・大庭 (加治木)	3	3	3	川上・今林 (指宿)	##
48 新田・川窪 (伊集院)	1	2	3	曾木・柳田 (川内商工)	##
49 吉村・池田 (国分)	1	3	0	森田・柳田 (楠隼)	##
50 川野・三窪 (鹿児島情報)	3	3	3	富田・岸本 (国分)	##
51 水間・白坂 (鶴丸)	0	3	3	吉武・若松 (鹿児島中央)	##
52 的場・村岡 (鹿屋工業)	3	0	3	田中・八ヶ代 (鹿児島工業)	##
53 寺地・児玉 (れいめい)	3	3	3		

優勝
市原・徳重
(加治木)

第65回県高等学校春季卓球大会
令和7年2月8日(土)~10日(月)
鹿児島県総合体育センター体育館

女子ダブルス

1 清田・出水 (鹿児島城西)	3	3	3	優勝 清田・出水 (鹿児島城西)	3	3	3	竹村・牧園 (鹿児島女子)	28
2 岸田・牧畑 (奄美)	0	0	3		0	3	3	上窪・室屋 (加治木)	29
3 平野・今別府 (武岡台)	3	3	3		1	3	3	竹ノ内・篠崎 (鹿屋女子)	30
4 辻・前田 (鶴丸)	2	1	3		0	3	3	久松・草葉 (甲南)	31
5 森田・児玉 (鹿屋女子)	3	1	0		2	0	3	岡山・藤井 (大島)	32
6 濱田・大岩根 (加治木)	2	3	3		0	3	3	中村(樹)・福山 (国分)	33
7 冨迫・永井 (鹿児島女子)	3	3	3		3	3	3	吉ヶ嶋・木原 (川内)	34
8 犬童・梅木 (出水中央)	3	3	3		3	3	3	中島・本坊 (鹿児島城西)	35
9 濱崎・野畑 (甲南)	3	0	3		3	0	3	川原・米山 (加治木)	36
10 山元・浅野 (国分)	1	0	0		0	0	3	大田・倉橋 (種子島)	37
11 新原・若松(知) (鹿屋中央)	0	1	0		3	1	3	若松(俐)・藤山 (鹿屋中央)	38
12 天辰・望月 (加治木)	3	1	0		0	2	3	緒方・田中 (武岡台)	39
13 内田・田上 (川内)	3	3	3		3	0	3	鮫島・山村 (国分)	40
14 福永・木下 (鹿児島城西)	3	3	3		3	3	3	西田・鬼塚 (出水中央)	41
15 下笠・野村 (伊集院)	0	0	3		3	3	3	白石・小林 (鹿児島)	42
16 山下・池田 (甲南)	3	3	3		3	0	1	穂園・地寄 (串良商業)	43
17 川路・福岡 (鹿屋中央)	1	0	3		3	3	3	田代・佐藤 (鹿児島中央)	44
18 奥・井上 (川内商工)	1	0	0		3	3	3	福岡・大工 (鹿児島女子)	45
19 杉本・市来 (串良商業)	0	3	3		1	2	0	繁昌・東山崎 (鹿屋中央)	46
20 岩田・海老原 (武岡台)	3	3	1		3	3	3	飯盛・染田 (鹿屋女子)	47
21 吉富・大峰 (鹿児島中央)	3	3	1		1	3	2	永山・疋田 (加治木)	48
22 二見・上入佐 (加治木工業)	0	3	3		1	3	3	末次・椎畑 (武岡台)	49
23 鎌田・瀬口 (種子島)	2	1	0		0	3	0	井上・里 (奄美)	50
24 榎谷・今吉 (加治木)	3	3	2		1	3	3	冨田・中村(花) (国分)	51
25 面形・前島 (大島)	3	3	2		3	3	3	島谷・久保田 (甲南)	52
26 藏原・西村 (国分)	2	0	3		3	0	0	岩元・太田 (鹿屋中央)	53
27 上江川・盛岡 (鹿児島女子)	3	3	3		3	3	3	梶田・相良 (鹿児島城西)	54

女子I部シングルス

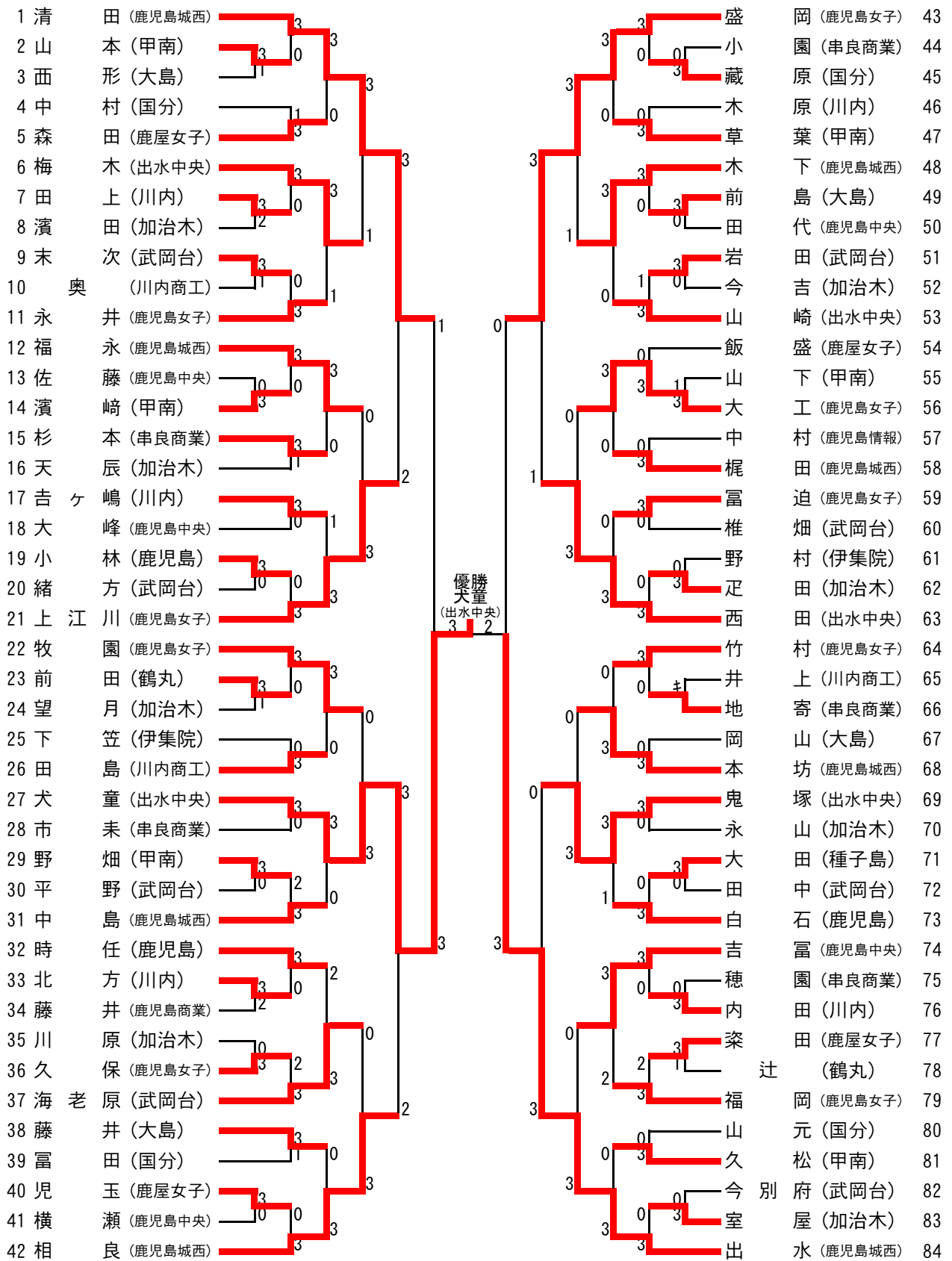

女子Ⅱ部シングルス

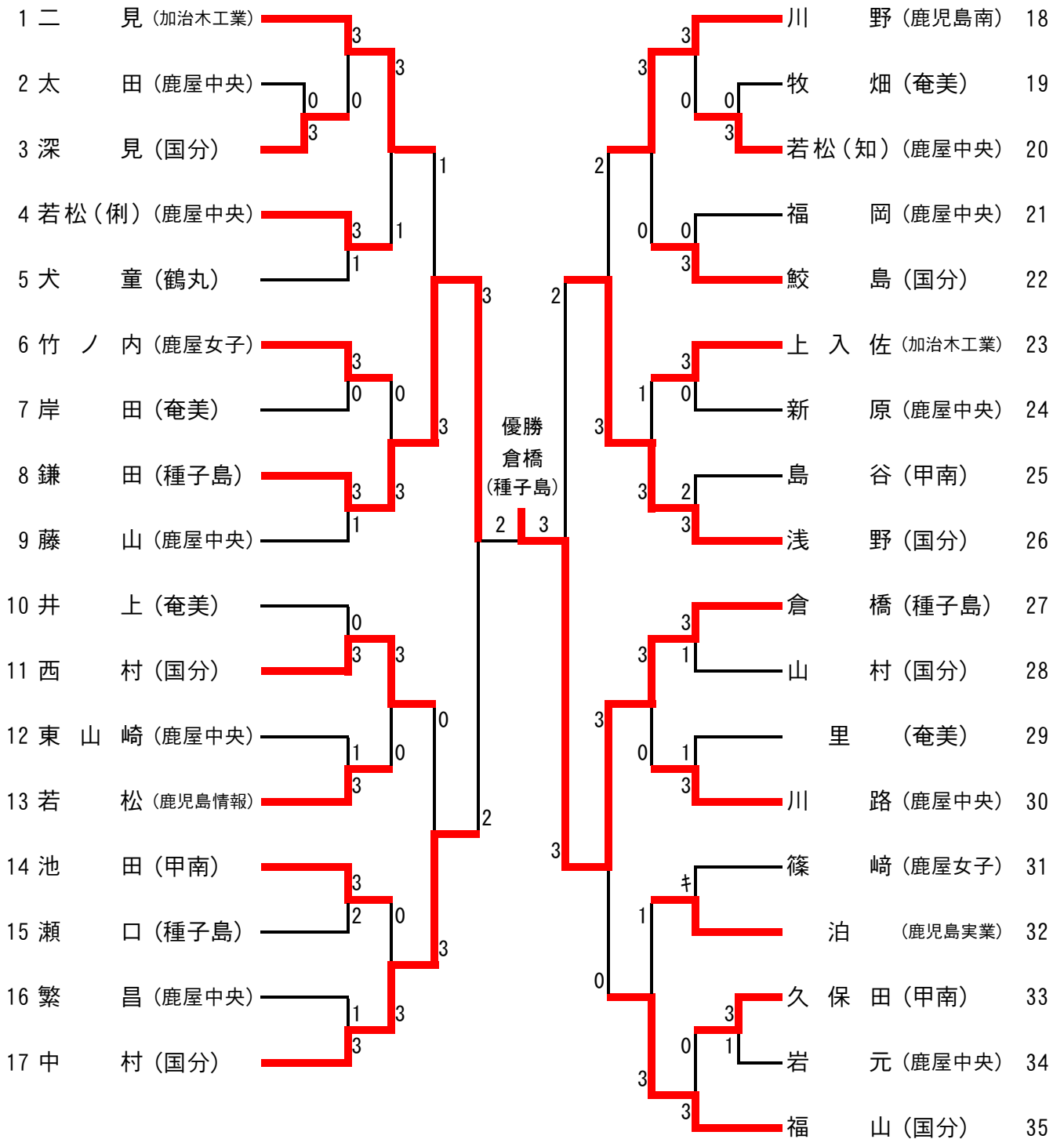

男子 I 部シングルス No. 1

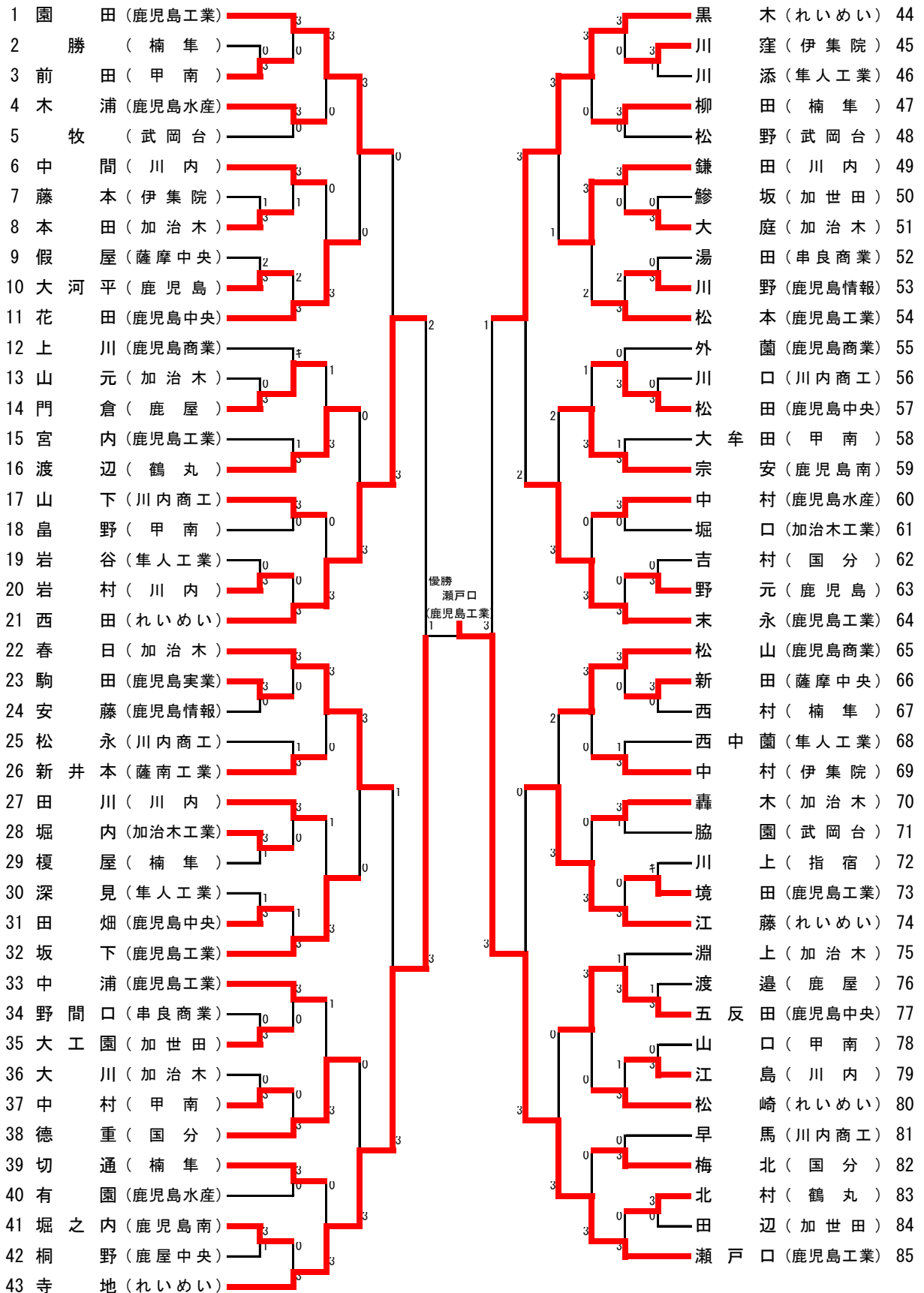

男子I部シングルス No.2

86 児玉 (れいめい)	3	3	3	徳重 (加治木)	128
87 大田 (鹿屋)	3	0	3	福元 (串良商業)	129
88 向井 (鹿児島中央)	2	3	3	上園 (武岡台)	130
89 益崎 (楠隼)	3	0	3	野沢 (鹿児島水産)	131
90 尾前 (武岡台)	0	3	3	岡村 (薩摩中央)	132
91 林 (鹿児島工業)	3	3	3	野坂 (鹿児島商業)	133
92 上原 (加世田)	0	0	2	大島 (楠隼)	134
93 倉田 (甲南)	3	3	1	前田 (川内商工)	135
94 堂脇 (国分)	3	3	1	松下 (甲南)	136
95 春内 (伊集院)	0	1	3	辻 (隼人工業)	137
96 平山 (加治木)	3	3	3	町田 (鹿児島工業)	138
97 王子田 (鹿児島商業)	3	3	3	今釜 (鹿児島工業)	139
98 下名主 (鹿屋農業)	3	0	3	甲斐 (国分)	140
99 小堀 (鹿児島水産)	3	3	3	上船 (鹿屋)	141
100 春田 (加治木)	0	1	3	森田 (楠隼)	142
101 中馬 (鹿児島南)	3	3	2	祝迫 (川内)	143
102 富満 (川内)	3	3	2	竹之下 (鶴丸)	144
103 奥 (隼人工業)	0	0	2	椋 (加治木)	145
104 田島 (川内商工)	2	3	2	川原 (鹿児島中央)	146
105 上村 (加治木工業)	3	0	3	尾込 (加世田)	147
106 吉田 (鹿児島工業)	3	3	3	佐伯 (れいめい)	148
107 鶴迫 (れいめい)	3	3	3	上崎 (鹿児島実業)	149
108 今林 (指宿)	1	0	3	有園 (薩南工業)	150
109 福村 (甲南)	3	3	3	竹下 (鹿児島工業)	151
110 三窪 (鹿児島情報)	0	0	3	山下 (伊集院)	152
111 厚石 (鹿児島工業)	3	3	3	榮倉 (加治木)	153
112 平 (鹿児島工業)	3	3	3	吉村 (れいめい)	154
113 上松瀬 (隼人工業)	0	0	2	久木田 (隼人工業)	155
114 宮迫 (鹿児島中央)	3	3	2	上村 (加世田)	156
115 新田 (伊集院)	0	0	3	泊 (鹿屋中央)	157
116 市原 (加治木)	3	3	2	榎田 (鹿児島商業)	158
117 有村 (薩摩中央)	3	3	2	田代 (国分)	159
118 中村 (鶴丸)	3	1	3	大田 (甲南)	160
119 益山 (串良商業)	2	3	3	奥村 (楠隼)	161
120 内村 (隼人工業)	1	3	1	森園 (鹿児島水産)	162
121 曾木 (川内商工)	3	1	0	島 (川内)	163
122 野村 (鹿児島)	3	3	0	今釜 (鹿児島南)	164
123 今給黎 (加世田)	3	3	1	黒木 (鹿児島)	165
124 坂元 (楠隼)	2	0	3	水谷 (串良商業)	166
125 樋口 (川内)	1	3	3	荒木 (加治木)	167
126 伊集院 (鹿児島水産)	3	0	3	柳田 (川内商工)	168
127 八ヶ代 (鹿児島工業)	3	3	3	田中 (鹿児島工業)	169

準優勝
 田中
 (鹿児島工業)
 2

第65回鹿児島県高等学校春季卓球大会
 令和7年2月8日(土)~2月10日(月)
 鹿児島県総合体育センター体育館

男子Ⅱ部シングルス

