

一般男子

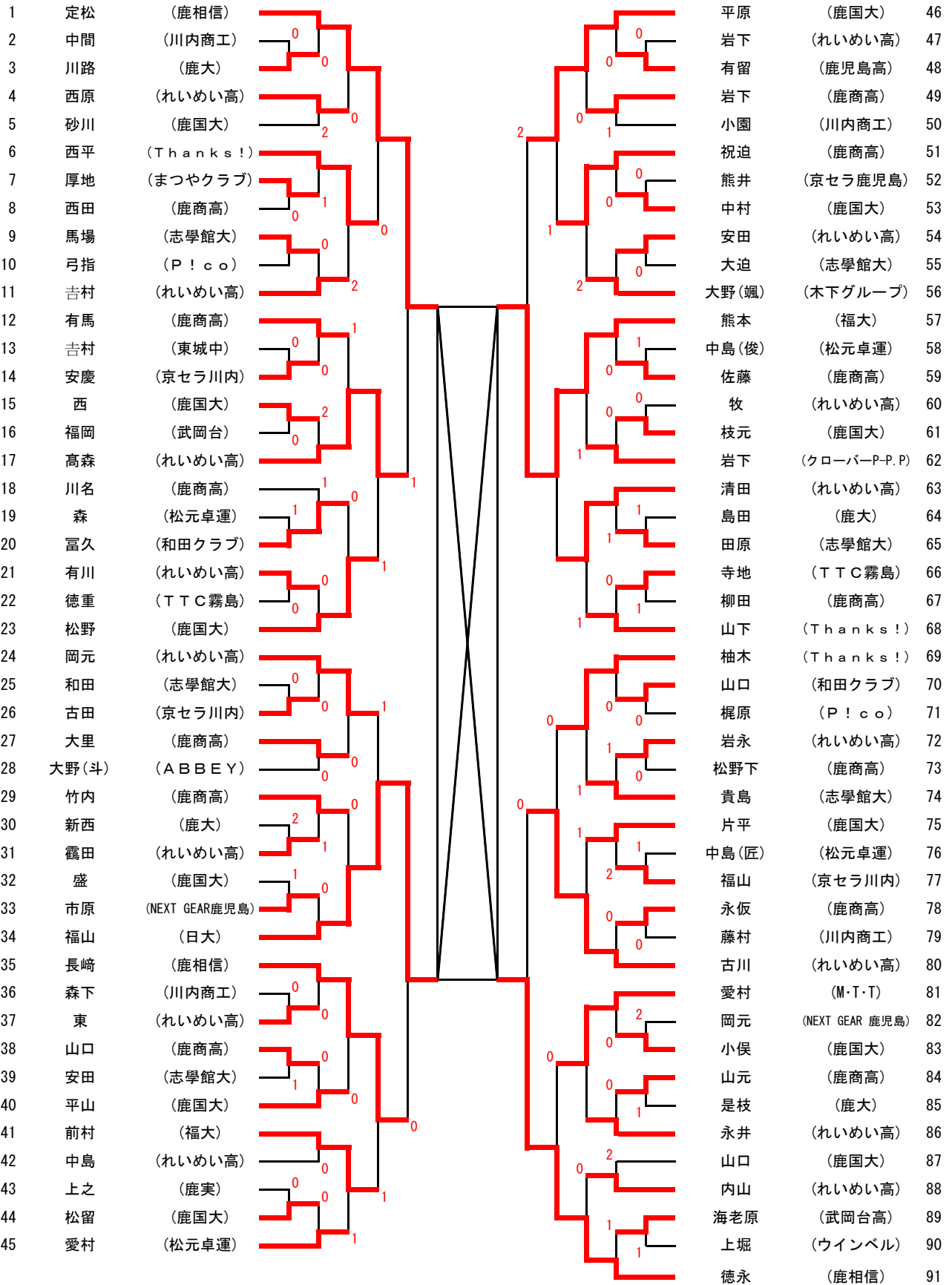

男子シングルス決勝リーグ

		定松		徳永		熊本		福山		得点	勝率	順位
①	定松 (鹿相信)	/		8 - 11	3	15 - 13	3	11 - 4	2	5	1	2
				6 - 11		9 - 11		10 - 12				
				6 - 11		11 - 6		7 - 11				
				—		11 - 9		11 - 4				
				—		—		11 - 8				
②	徳永 (鹿相信)	11 - 8	3	/		12 - 10	3	11 - 1	0	6	0	1
		11 - 6				11 - 9		11 - 5				
		11 - 6				11 - 5		11 - 8				
		—				—		—				
		—				—		—				
③	熊本 (福岡大)	13 - 15	1	10 - 12	3	/		11 - 8	3	4	1	3
		11 - 9		9 - 11				11 - 5				
		6 - 11		5 - 11				8 - 11				
		9 - 11		—				11 - 9				
		—		—				—				
④	福山 (日本大)	4 - 11	2	1 - 11	3	8 - 11	1	/		3	3	4
		12 - 10		5 - 11		5 - 11						
		11 - 7		8 - 11		11 - 8						
		4 - 11		—		9 - 11						
		8 - 11		—		—						

●第1試合 ①-④・②-③ ●第2試合 ①-③・②-④ ●第3試合 ①-②・③-④

一般女子

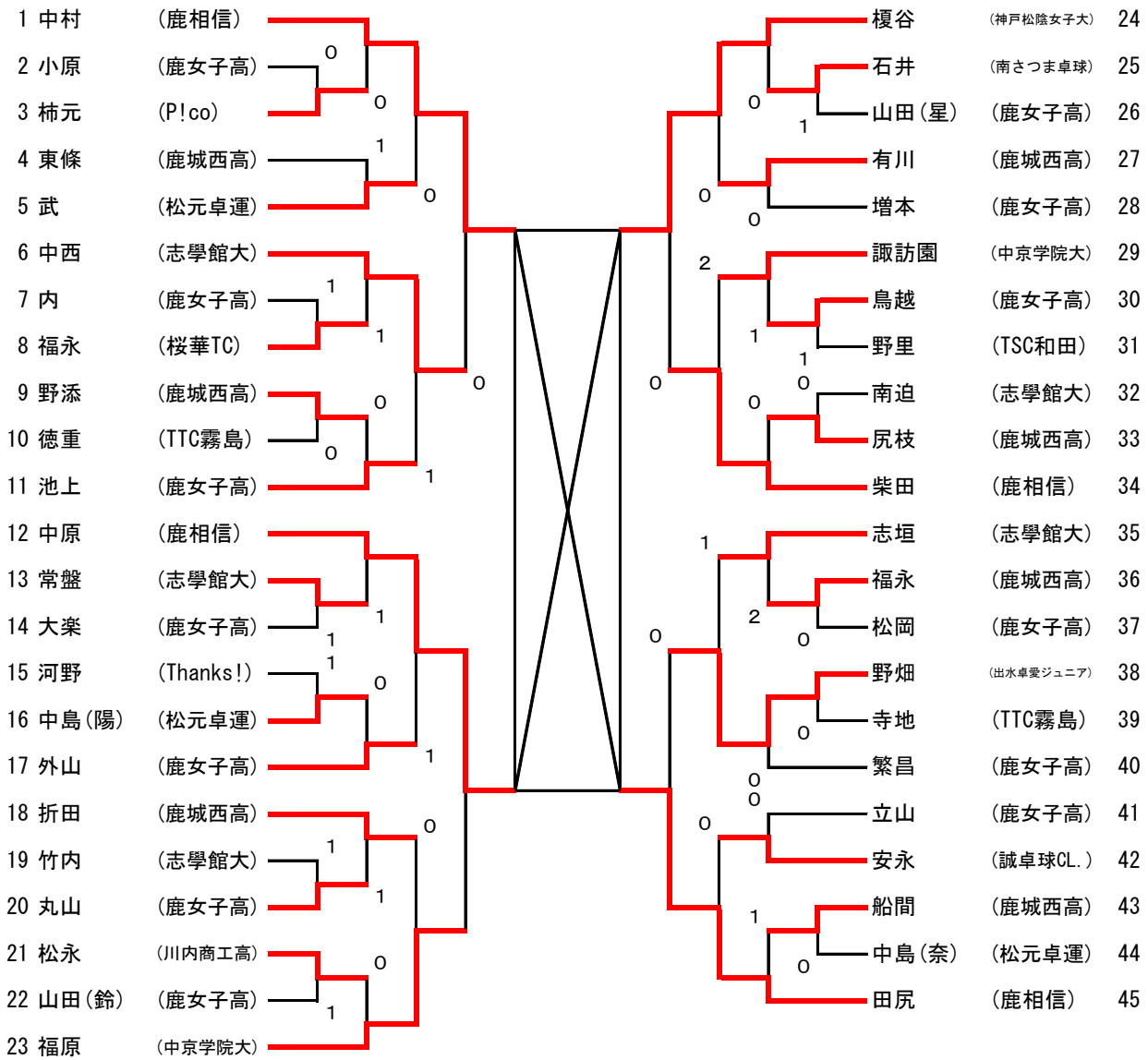

一般女子										コート		
		中村	田尻	榎谷	中原	得点	勝率	順位				
①	中村	—	7 - 11 3 - 11	11 - 8 9 - 11	6 - 11 11 - 8	5		2				
	(鹿相信)		11 - 9 14 - 16	11 - 5 11 - 9	11 - 6 11 - 6							
②	田尻	11 - 7 11 - 3	—	11 - 13 12 - 10	11 - 7 7 - 11	6		1				
	(鹿相信)	9 - 11 16 - 14		11 - 9 11 - 5	11 - 8 11 - 4							
③	榎谷	8 - 11 11 - 9	13 - 11 10 - 12	—	11 - 7 7 - 11	4		3				
	(神戸松蔭女子大)	5 - 11 9 - 11	9 - 11 5 - 11		11 - 8 11 - 6							
④	中原	11 - 6 8 - 11	7 - 11 11 - 7	7 - 11 11 - 7	—	3		4				
	(鹿相信)	6 - 11 6 - 11	8 - 11 4 - 11	8 - 11 6 - 11								

●第1試合 ①-④・②-③ ●第2試合 ①-③・②-④ ●第3試合 ①-②・③-④

ジュニア男子

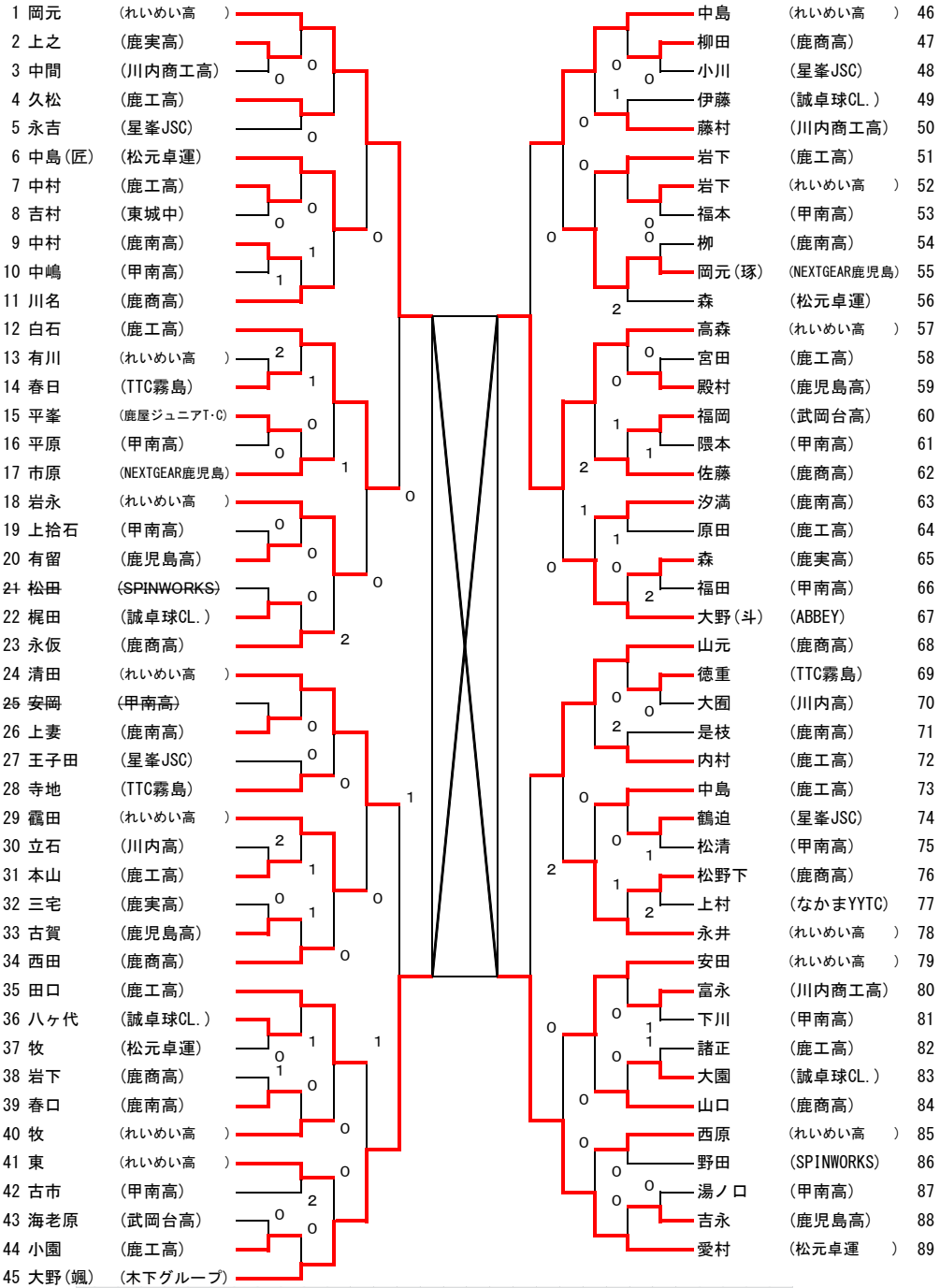

ジュニア男子シングルス決勝リーグ

	岡元	愛村	高森	大野(颯)	得点	勝率	順位
① 岡元 (れいめい)	-	11-7, 11-2, 11-10, 0	11-6, 11-6, 11-5, 0	5-11, 11-9, 11-5, 3	5		2
② 愛村 (松元卓運)	7-11, 2-11, 10-11, 0	-	11-13, 6-11, 11-7, 11-9, 14-16	10-12, 11-8, 9-11, 12-14	3		4
③ 高森 (れいめい)	6-11, 6-11, 5-11, 0	13-11, 11-6, 7-11, 9-11, 16-14	-	8-11, 10-12, 11-9, 3, 9-11	4		3
④ 大野(颯) (木下グループ)	11-5, 9-11, 5-11, 3	12-10, 8-11, 11-9, 1, 14-12	11-8, 12-10, 9-11, 1	-	6		1

●第1試合 ①-④・②-③ ●第2試合 ①-③・②-④ ●第3試合 ①-②・③-④

ジュニア女子

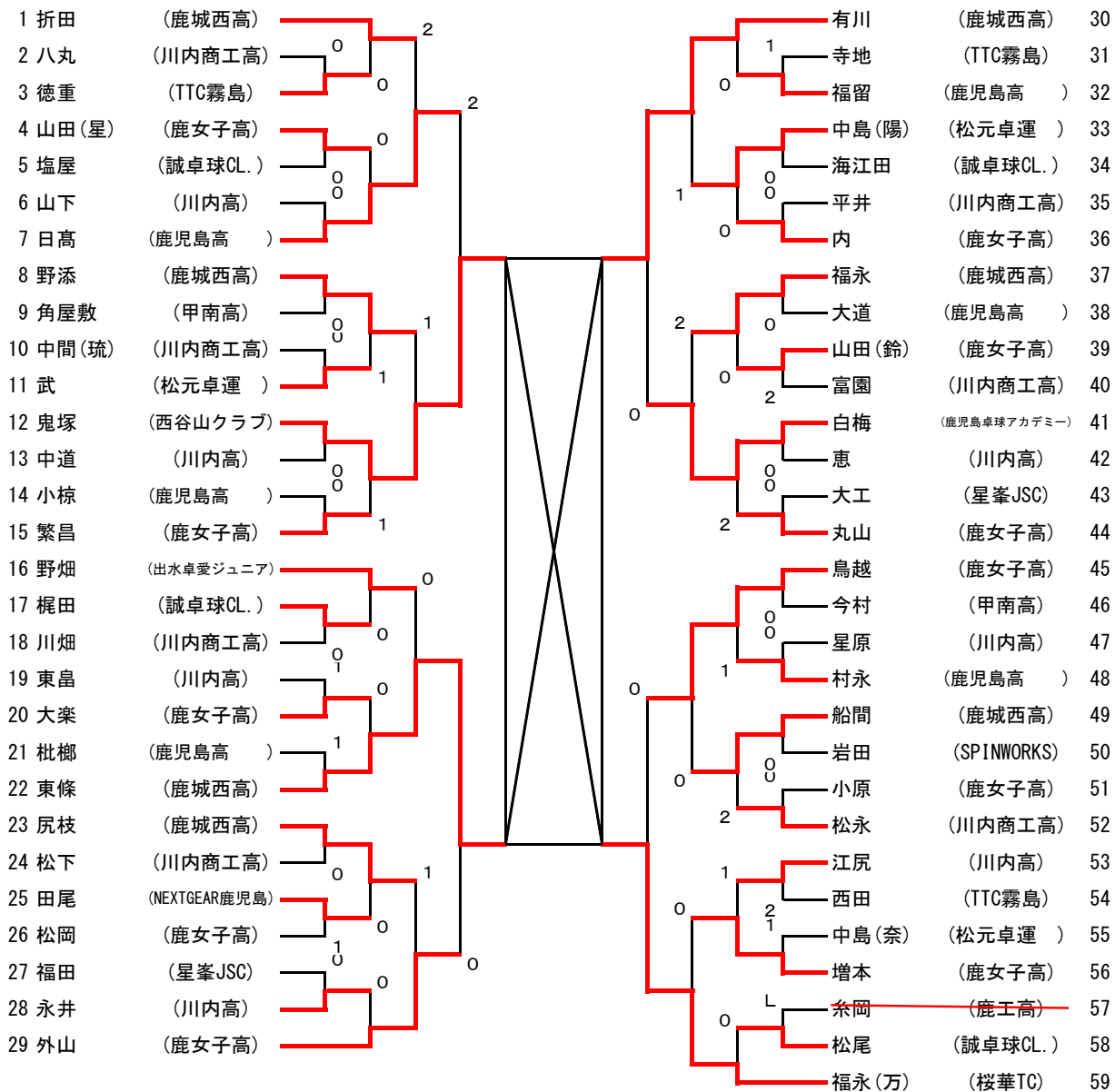

ジュニア女子		コート									
		鬼塚	福永(万)	有川	東條	得点	勝率	順位			
①	鬼塚	-	9-11	7-11	11-6	4		3			
	(西谷山クラブ)		11-7	8-11	7-11						
②	福永(万)	3	11-9	6-11	11-6	5		2			
	(桜華TC)								7-11	6-11	11-7
									11-4	11-5	5-11
									16-14	4-11	13-11
③	有川	3	0	3	11-6	3	1	6			
	(鹿城西)								11-7	11-6	7-11
									11-8	5-11	11-9
									-	11-4	11-7
									-	-	-
④	東條	2	3	1	6-11	3	1	3			
	(鹿城西)								11-7	7-11	7-11
									9-11	11-5	9-11
									11-8	11-13	7-11
									8-11	-	-

●第1試合 ①-④・②-③ ●第2試合 ①-③・②-④ ●第3試合 ①-②・③-④

男子ダブルス

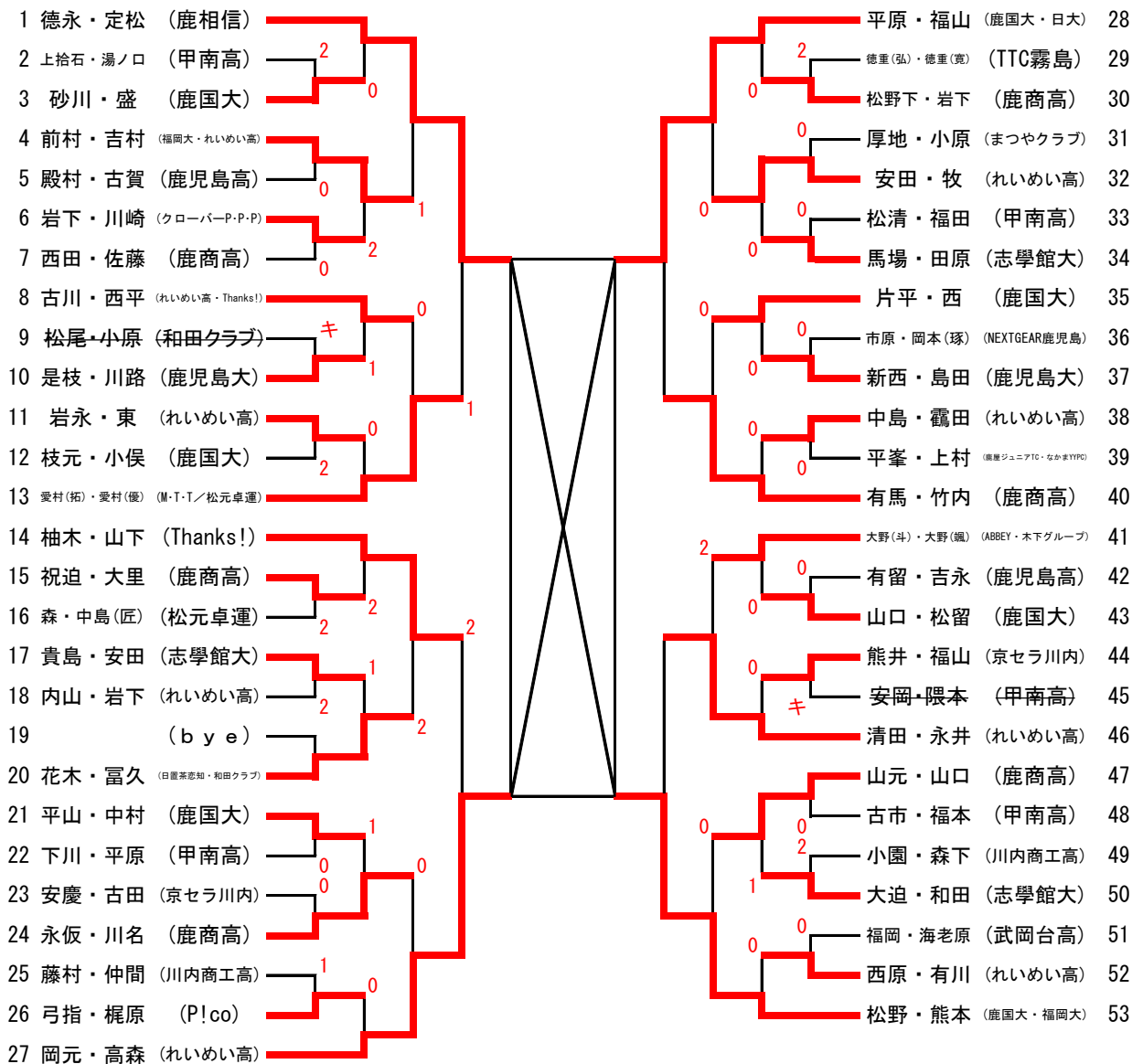

男子ダブルス決勝リーグ

	徳永・定松	松野・熊本	平原・福山	岡元・高森	得点	勝率	順位
① 徳永・定松 (鹿相信)	-	11-7 11-5 3 11-3 0	11-3 11-6 3 11-7 0	11-2 11-7 3 11-4 0	6		1
② 松野・熊本 (鹿国大・福岡大)	7-11 5-11 0 3-11 3	-	7-11 8-11 0 8-11 3	11-7 6-11 3 14-12 1 11-8	4		3
③ 平原・福山 (鹿国大・日本大)	3-11 6-11 0 7-11 3	11-7 11-8 3 11-8 0	-	11-8 11-7 3 7-11 1 11-5	5		2
④ 岡元・高森 (れいめい高)	2-11 7-11 0 4-11 3	7-11 11-6 1 12-14 3 8-11	8-11 7-11 1 11-7 3 5-11	-	3		4

●第1試合 ①-④・②-③ ●第2試合 ①-③・②-④ ●第3試合 ①-②・③-④

女子ダブルス

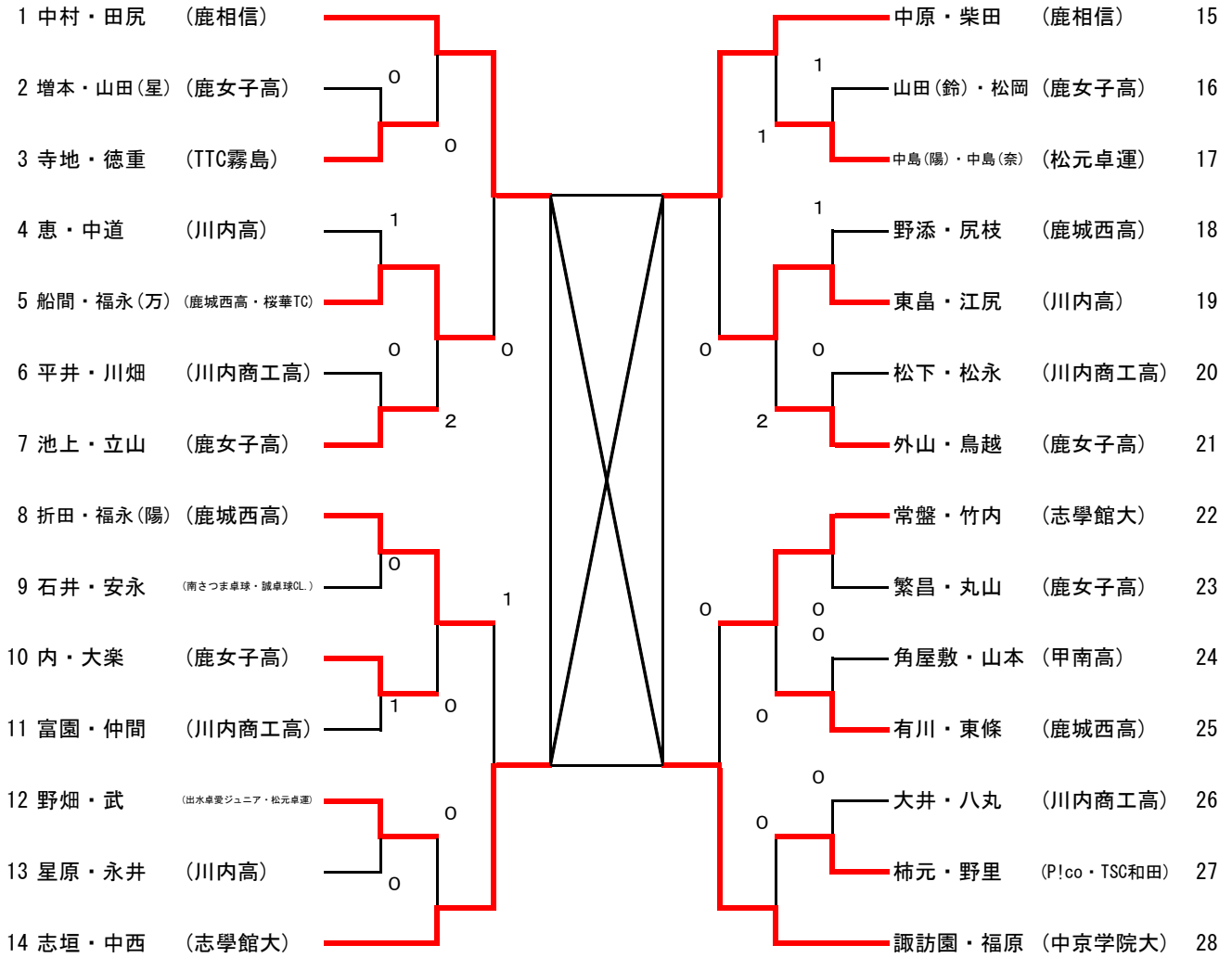

女子ダブルス

コート

		田尻・中村	諏訪園・福原	中原・柴田	志垣・中西	得点	勝率	順位
①	田尻・中村	-	13 - 11 11 - 8 3 11 - 5 0	11 - 8 3 - 11 3 11 - 5 2 7 - 11 11 - 3	11 - 8 11 - 1 3 7 - 11 1 11 - 3	6		1
	(鹿相信)							
②	諏訪園・福原	11 - 13 8 - 11 0 5 - 11 3	-	11 - 7 8 - 11 2 11 - 4 3 7 - 11 10 - 12	6 - 11 11 - 6 3 11 - 7 1 11 - 6	4	5/4	2
	(中京学院)							
③	中原・柴田	8 - 11 11 - 3 2 5 - 11 3 11 - 7 3 - 11	7 - 11 11 - 8 3 4 - 11 2 11 - 7 12 - 10	-	12 - 10 7 - 11 2 13 - 11 3 7 - 11 4 - 11	4	5/5	3
	(鹿相信)							
④	志垣・中西	8 - 11 1 - 11 1 11 - 7 3 3 - 11	11 - 6 6 - 11 1 7 - 11 3 6 - 11	10 - 12 11 - 7 3 11 - 13 2 11 - 7 11 - 4	-	4	4/5	4
	(志學館大)							

● 第1試合 ①-④・②-③ ● 第2試合 ①-③・②-④ ● 第3試合 ①-②・③-④

混合ダブルス

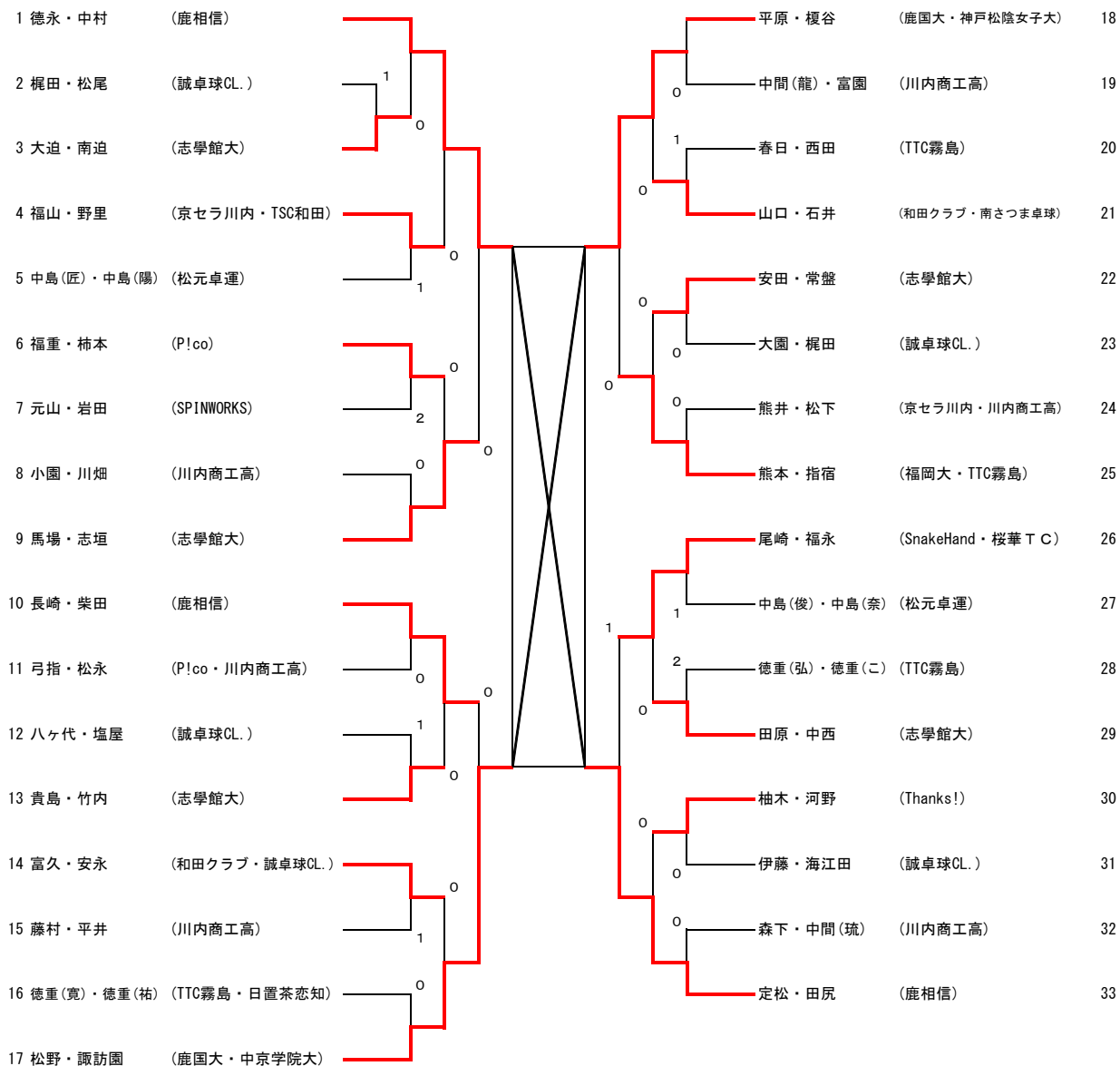

混合ダブルス					コート		
	徳永・中村	定松・田尻	平原・榎谷	松野・諏訪園	得点	勝率	順位
①	徳永・中村 (鹿相信)	6 - 11 11 - 9 3 11 - 7 2 3 11 - 8 0 3 11 - 3 0	11 - 7 11 - 2 3 11 - 8 0 3 11 - 3 0	11 - 8 13 - 11 3 11 - 3 0	6		1
②		11 - 6 9 - 11 2 7 - 11 3 12 - 10 7 - 11	11 - 5 9 - 11 2 9 - 11 3 3 11 - 7 0	11 - 9 11 - 9 3 11 - 7 0	4		3
③		7 - 11 2 - 11 0 8 - 11 3 3 11 - 9 2	5 - 11 11 - 9 3 11 - 9 2 8 - 11 11 - 6	11 - 6 10 - 12 3 11 - 5 1 11 - 5	5		2
④		8 - 11 11 - 13 0 3 - 11 3 0 7 - 11 3 1 5 - 11 3	9 - 11 9 - 11 3 7 - 11 3 1 5 - 11 3 5 - 11	6 - 11 12 - 10 3 5 - 11 3	3		4
●第1試合 ①-④・②-③ ●第2試合 ①-③・②-④ ●第3試合 ①-②・③-④							

令和3年度 全日本卓球選手権大会 予選通過者

一般男子シングルス

1位	徳永 大輝	鹿児島相互信用金庫
2位	定松 裕成	鹿児島相互信用金庫
前年度全日本ランク1位 九州卓球連盟推薦 鹿児島県卓球連盟推薦	及川 瑞基 鹿屋 圭太 町 飛鳥	木下グループ 鹿児島相互信用金庫 ファースト

一般女子シングルス

1位	田尻 美樹	鹿児島相互信用金庫
2位	中村 真優美	鹿児島相互信用金庫
3位	榎谷 優香	神戸松蔭女子学院大学
前年度全日本ランク16位 日本卓球協会強化推薦	森 さくら 加藤 美優	日本生命 日本ペイントマレッツ

男子ダブルス

1位	徳永 大輝 定松 裕成	鹿児島相互信用金庫 鹿児島相互信用金庫
鹿児島県卓球連盟推薦	及川 瑞基 町 飛鳥	木下グループ ファースト

女子ダブルス

1位	中村 真優美 田尻 美樹	鹿児島相互信用金庫 鹿児島相互信用金庫
鹿児島県卓球連盟推薦	加藤 美優 森 さくら	日本ペイントマレッツ 日本生命

混合ダブルス

1位	徳永 大輝 中村 真優美	鹿児島相互信用金庫 鹿児島相互信用金庫
2位	平原 大成 榎谷 優香	鹿児島国際大学 神戸松蔭女子学院大学

ジュニア男子シングルス

1位	大野 颯真	木下グループ
2位	岡元 琉惺	れいめい高校
3位	高森 顕大	れいめい高校

ジュニア女子シングルス

1位	有川 心彩	鹿児島城西高校
2位	福永 万尋	桜華TC
3位	鬼塚 結子	西谷山club